

EDN[®]

euronorm-quality

Katalog 2013 DP (PKD) Werkzeuge

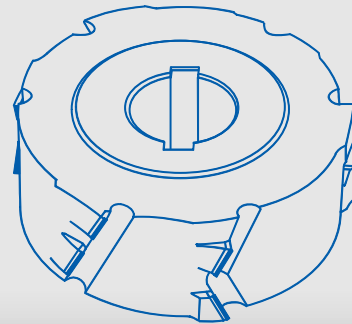
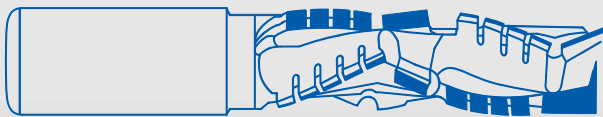
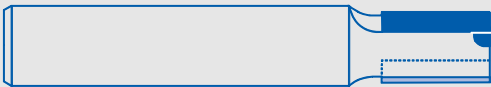
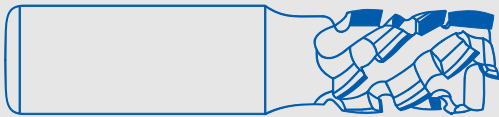

Ab sofort 20 %
Rabatt auf PKD
Schaft- und
Fügefräser!



Kreissägeblätter

- ▶ **Hauptsägen**
- ▶ **Vorritzsägen**

Hochleistungsfräser

- ▶ **Schaftfräser**
- ▶ **Bohrungsfräser**

DP (PKD) Werkzeuge



	Seite
Kreissägeblätter	2 - 4
Hauptkreissägeblätter	2
Vorritzsägeblätter 2-teilig	3
Vorritzsägeblätter konisch	4
Schaftfräser	5 - 28
Eco Schaftfräser Z=1+1, Z=2+1	5 - 6
Hochleistungsfräser mit Achswinkel	7
Hochleistungsspiralfräser	8 - 12
Hochleistungsfräser mit Doppeldrehrichtung	13 - 15
Nestingfräser	16 - 17
Fügefräser	18
Profilfräser	19 - 23
Nutfräser	24 - 27
Bohrungsfräser	28
Fügefräser	28
Allgemeine Geschäftsbedingungen	29 - 30

PKD Kreissägeblätter

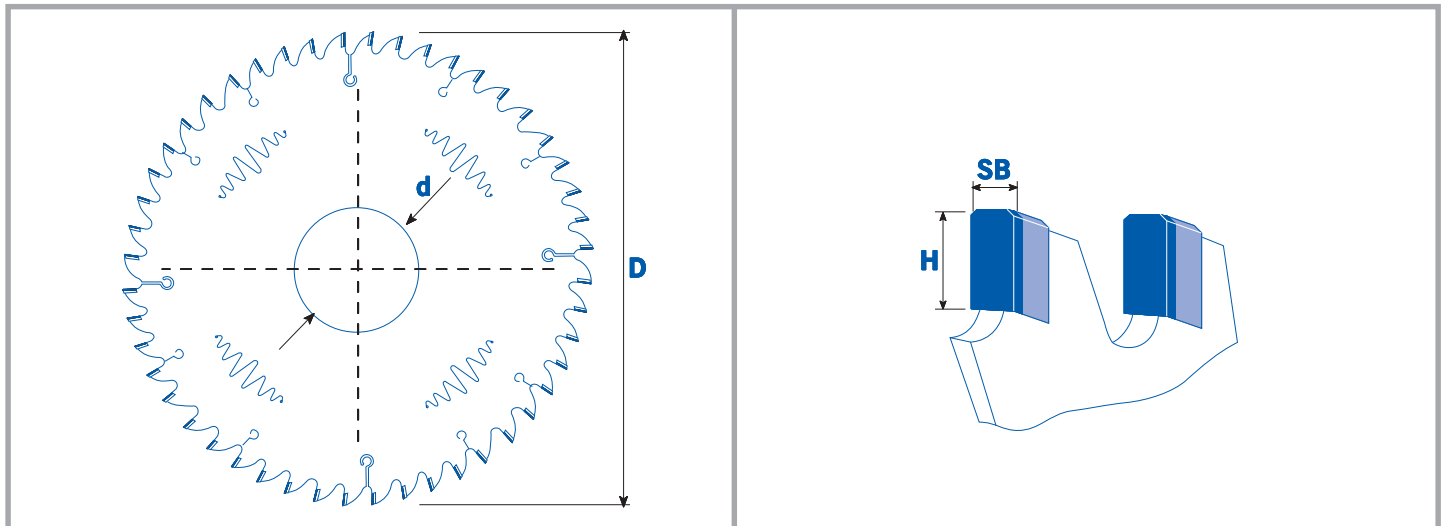
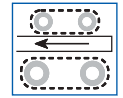

SB	H	Preis
3,2	6	10,40
3,4	6	11,00
3,5	6	11,40
3,7	6	12,00
3,8	6	12,40
4,0	6	13,00
4,2	6	13,60
4,4	6	14,30
4,6	6	14,90
4,8	6	15,60
5,0	6	16,20
5,2	6	16,90
5,4	6	17,50
5,6	6	18,20
5,8	6	18,80
6,0	6	19,50

Preis pro Zahn

Preise sind Nettopreise ohne weiteren Rabatt.

H=Dia 5 mm - 8%

H=Dia 4 mm -12%

Sägeblätter mit HR-FA Zähnen + 20%

Die Preise sind gültig für Sägeblätter mit min. Z=24. Die Preise sind gültig für Sägeblätter mit Durchmesser bis 500 mm. Für Sägeblätter mit weniger Zähnen oder mit größerem Durchmesser bitte anfragen.

PKD Vorritzsägeblätter 2-teilig

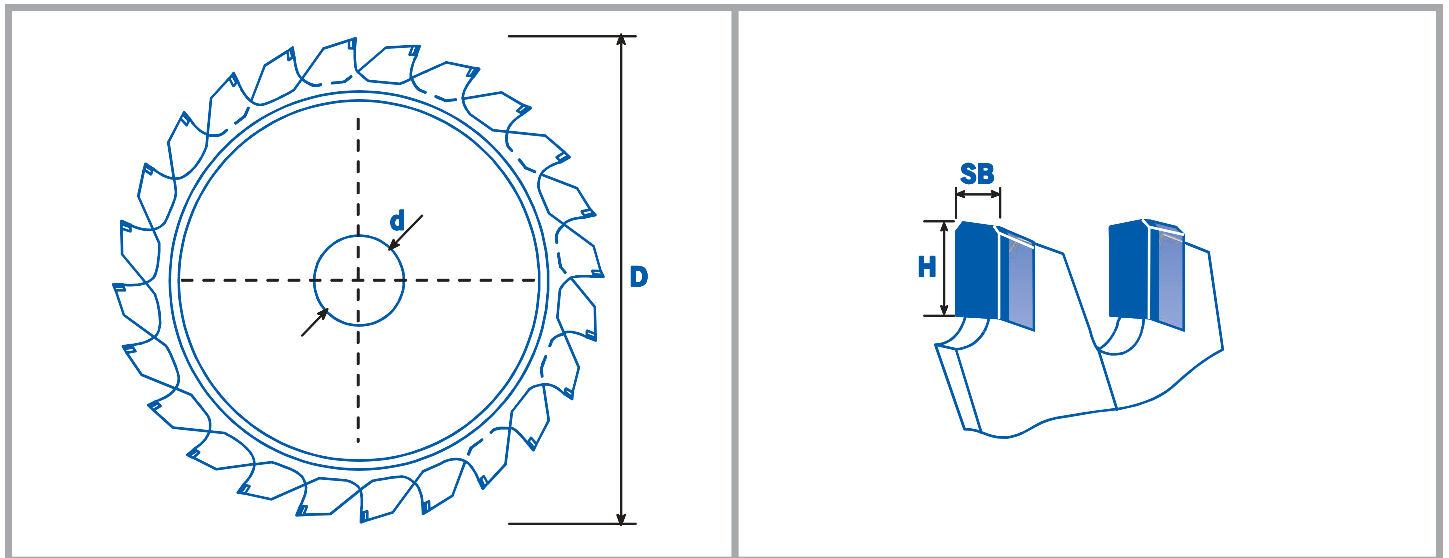

SB	Z	H	Preis
2,8 - 3,6	10 + 10	6	257,00
2,8 - 3,6	12 + 12	6	308,00
2,8 - 3,6	16 + 16	6	390,00
2,8 - 3,6	18 + 18	6	439,00
4,0 - 5,0	10 + 10	6	334,00
4,0 - 5,0	12 + 12	6	400,00
4,0 - 5,0	16 + 16	6	508,00
4,0 - 5,0	18 + 18	6	577,00
4,0 - 5,0	30 + 30	6	885,00

Preise sind
 Nettopreise ohne
 weiteren Rabatt.

H=Dia 5 mm - 8%
 H=Dia 4 mm -12%

Ritzsägeblätter mit Grundkörper aus Spezialstahl + 50%

PKD Vorritzsägeblätter konisch

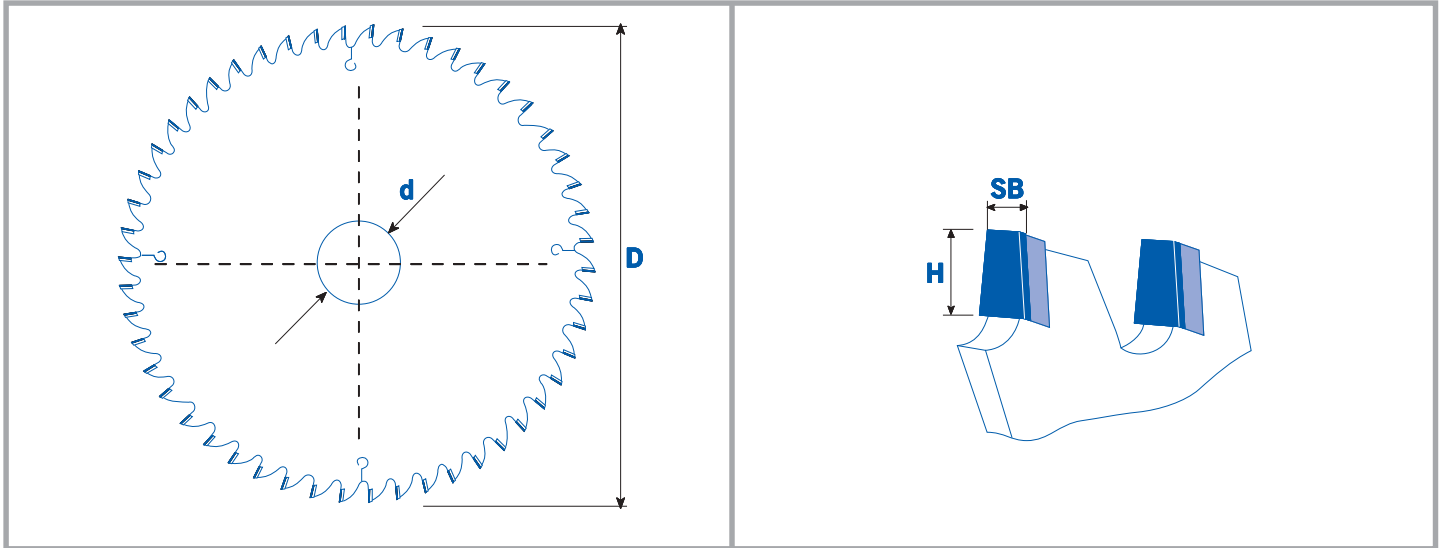
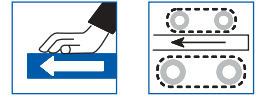

SB	H	Preis
3,2 - 4,2	6	12,20
3,4 - 4,4	6	13,00
3,5 - 4,5	6	13,40
3,7 - 4,7	6	14,20
3,8 - 4,8	6	14,60
4,0 - 5,0	6	15,30
4,2 - 5,2	6	16,10
4,4 - 5,4	6	16,80
4,6 - 5,6	6	17,60
4,8 - 5,8	6	18,40
5,0 - 6,0	6	19,10
5,2 - 6,2	6	19,80
5,4 - 6,4	6	20,70
5,6 - 6,6	6	21,40
5,8 - 6,8	6	22,10
6,0 - 7,0	6	22,90

Preis pro Zahn

Preise sind Nettopreise
ohne weiteren Rabatt.

H=Dia 5 mm - 8%

H=Dia 4 mm -12%

Ritzsägeblätter mit HR-KONZähnen + 20%

Die Preise sind gültig für Ritzsägeblätter mit min. Z=24. Für Ritzsägeblätter mit weniger Zähnen bitte anfragen.

Oberfräser Z=1+1 Eco-Version

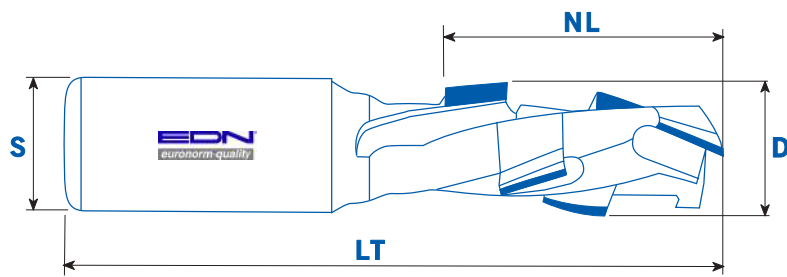
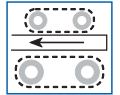

D	NL	S	LT	PL	H	Preis
12	25	12 x 40	75	3 DP + 1 HW	2,5	€ 80,00
12	34	12 x 40	85	4 DP + 1 HW	2,5	€ 106,00
16	25	16 x 50	85	3 DP + 1 HW	2,5	€ 80,00
16	34	16 x 50	94	4 DP + 1 HW	2,5	€ 106,00
16	43	16 x 50	103	5 DP + 1 HW	2,5	€ 132,00
18	25	20 x 50	85	3 DP + 1 HW	2,5	€ 80,00
18	34	20 x 50	94	4 DP + 1 HW	2,5	€ 106,00
18	43	20 x 50	103	5 DP + 1 HW	2,5	€ 132,00
20	25	20 x 50	85	3 DP + 1 HW	2,5	€ 80,00
20	34	20 x 50	94	4 DP + 1 HW	2,5	€ 106,00
20	43	20 x 50	103	5 DP + 1 HW	2,5	€ 132,00
20	52	20 x 50	112	6 DP + 1 HW	2,5	€ 159,00
20	61	20 x 50	121	7 DP + 1 HW	2,5	€ 185,00



Aufpreis für DP Bohrschneide € 50,00.

Oberfräser Z=2+1 Eco-Version

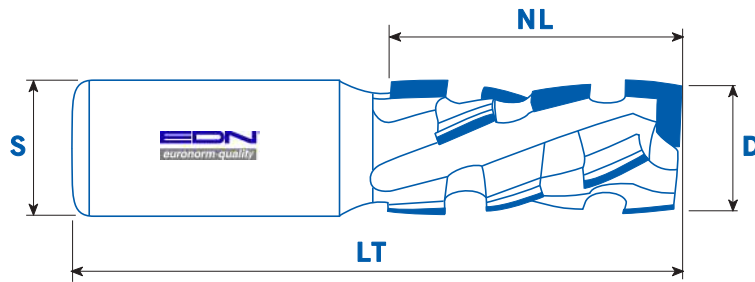
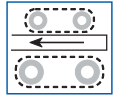

D	NL	S	LT	PL	H	Preis
12	25	12 x 40	75	6 DP + 1 HW	2,5	€ 176,00
16	25	16 x 50	85	6 DP + 1 HW	2,5	€ 176,00
16	34	16 x 50	94	8 DP + 1 HW	2,5	€ 237,00
18	25	20 x 50	85	6 DP + 1 HW	2,5	€ 176,00
18	34	20 x 50	94	8 DP + 1 HW	2,5	€ 238,00
18	43	20 x 50	103	10 DP + 1 HW	2,5	€ 296,00
20	25	20 x 50	85	6 DP + 1 HW	2,5	€ 176,00
20	34	20 x 50	94	8 DP + 1 HW	2,5	€ 194,00
20	43	20 x 50	103	10 DP + 1 HW	2,5	€ 296,00
20	52	20 x 50	112	12 DP + 1 HW	2,5	€ 352,00
20	61	20 x 50	121	14 DP + 1 HW	2,5	€ 414,00



Aufpreis für DP Bohrschneide € 50,00.

Hochleistungsbohrer Z=2+2 Achswinkel 45°

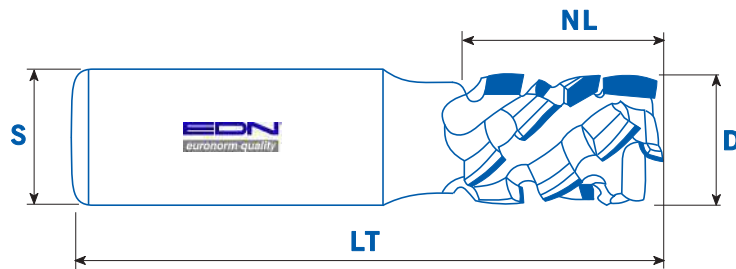
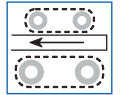

D	NL	S	LT	PL	H	Preis
22	25	20x50	86	9 DP + 2 DP	4,5	€ 436,00
22	31	20x50	91	11 DP + 2 DP	4,5	€ 495,00
22	36	20x50	96	13 DP + 2 DP	4,5	€ 568,00
22	41	20x50	101	15 DP + 2 DP	4,5	€ 628,00
25	47	25x55	116	17 DP + 2 DP	4,5	€ 680,00
25	52	25x55	121	19 DP + 2 DP	4,5	€ 750,00
25	57	25x55	125	21 DP + 2 DP	4,5	€ 802,00
25	63	25x55	131	23 DP + 2 DP	4,5	€ 850,00
25	68	25x55	135	25 DP + 2 DP	4,5	€ 917,00



Hochleistungs-Spiraloberfräser mod. TURBO Z=3+3+1 DP - negativer Drall

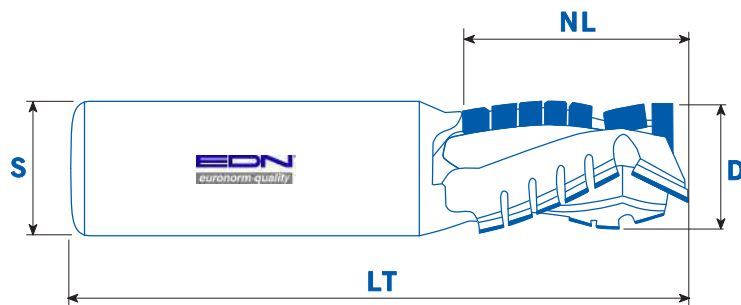
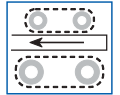

D	NL	S	LT	PL	H	Preis
20	25	20 x 50	88	11 DP	4,5	€ 349,00
20	30	20 x 50	92	14 DP	4,5	€ 423,00
22	35	20 x 50	97	17 DP	4,5	€ 486,00
22	40	20 x 50	102	20 DP	4,5	€ 546,00
25	25	25 x 55	100	11 DP	4,5	€ 349,00
25	30	25 x 55	100	14 DP	4,5	€ 423,00
25	35	25 x 55	105	17 DP	4,5	€ 486,00
25	40	25 x 55	110	20 DP	4,5	€ 546,00
25	45	25 x 55	115	23 DP	4,5	€ 613,00
25	50	25 x 55	120	26 DP	4,5	€ 674,00
25	55	25 x 55	125	29 DP	4,5	€ 743,00
25	62	25 x 55	130	31 DP	4,5	€ 789,00
25	67	25 x 55	135	34 DP	4,5	€ 839,00



Hochleistungs-Spiraloberfräser mod. TURBO
Z=3+3+1 DP - positiver Drall

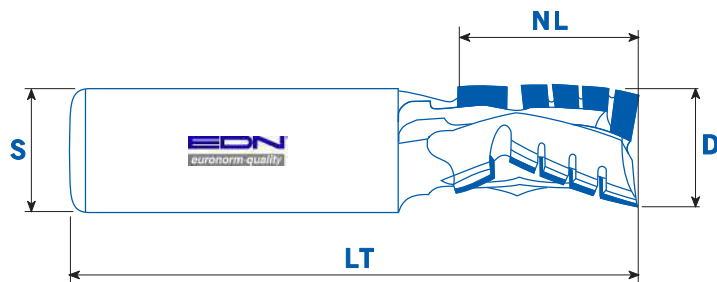
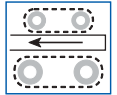

D	NL	S	LT	PL	H	Preis
20	25	20 x 50	87	11 DP	4,5	€ 349,00
20	30	20 x 50	91	14 DP	4,5	€ 423,00
22	35	20 x 50	96	17 DP	4,5	€ 486,00
22	40	20 x 50	101	20 DP	4,5	€ 546,00
25	25	25 x 55	93	11 DP	4,5	€ 349,00
25	30	25 x 55	98	14 DP	4,5	€ 423,00
25	35	25 x 55	104	17 DP	4,5	€ 486,00
25	40	25 x 55	109	20 DP	4,5	€ 546,00
25	45	25 x 55	114	23 DP	4,5	€ 613,00
25	50	25 x 55	120	26 DP	4,5	€ 674,00
25	55	25 x 55	125	29 DP	4,5	€ 743,00
25	61	25 x 55	128	31 DP	4,5	€ 789,00
25	66	25 x 55	133	34 DP	4,5	€ 839,00



Hochleistungs-Spiraloberfräser mod. TURBO-S Z=2+2+1 DP - negativer gebrochener Drall

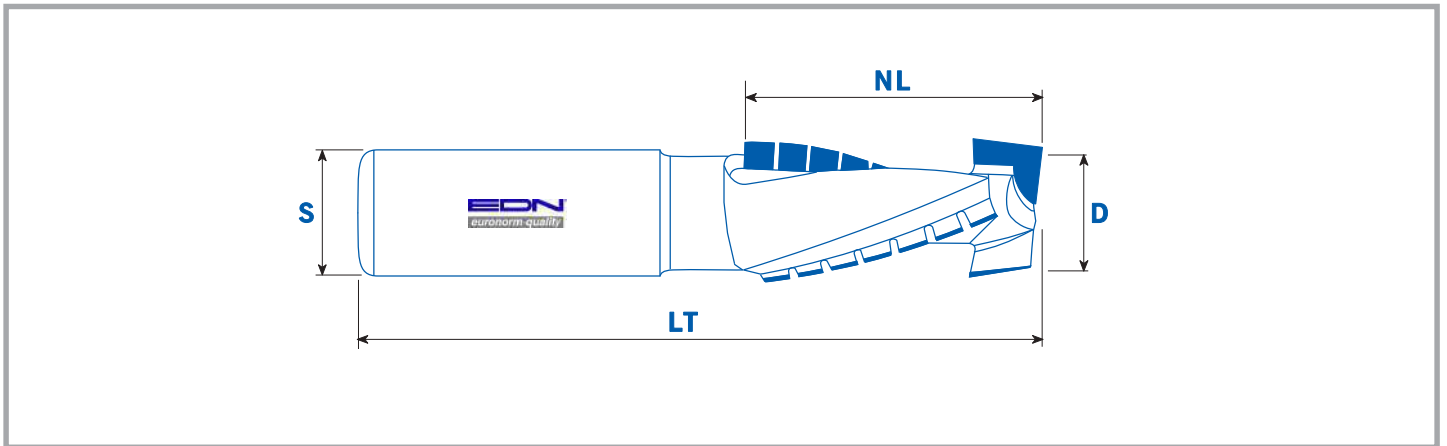
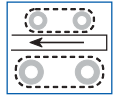

D	NL	S	LT	PL	H	Preis
20	25	20 x 50	88	9 DP	4,5	€ 272,00
20	34	20 x 50	97	13 DP	4,5	€ 353,00
20	45	20 x 50	108	17 DP	4,5	€ 444,00
22	45	20 x 50	108	17 DP	4,5	€ 444,00
22	50	20 x 50	114	19 DP	4,5	€ 491,00



Hochleistungs-Spiraloberfräser mod. TURBO-S
Z=3+3+1 DP - negativer gebrochener Drill

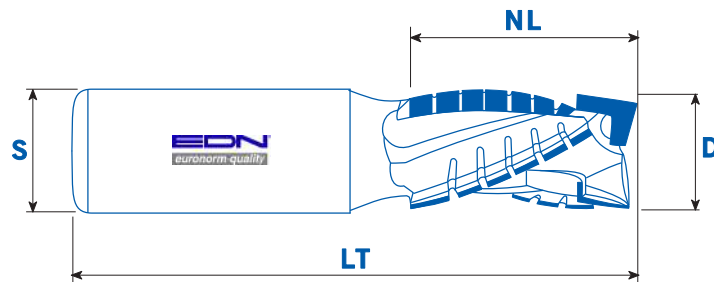
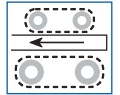

D	NL	S	LT	PL	H	Preis
22	25	20 x 50	89	15 DP	4,5	€ 435,00
22	32	20 x 50	94	18 DP	4,5	€ 508,00
22	37	20 x 50	99	21 DP	4,5	€ 567,00
25	27	25 x 55	97	15 DP	4,5	€ 435,00
25	32	25 x 55	102	18 DP	4,5	€ 508,00
25	37	25 x 55	107	21 DP	4,5	€ 567,00
25	42	25 x 55	112	24 DP	4,5	€ 624,00
25	47	25 x 55	117	27 DP	4,5	€ 698,00
25	52	25 x 55	122	30 DP	4,5	€ 764,00
25	58	25 x 55	128	33 DP	4,5	€ 815,00
25	63	25 x 55	133	36 DP	4,5	€ 883,00
25	68	25 x 55	138	39 DP	4,5	€ 951,00



**Hochleistungs-Spiraloberfräser mod. TURBO-S
Z=3+3+1 DP - positiver gebrochen Drall**

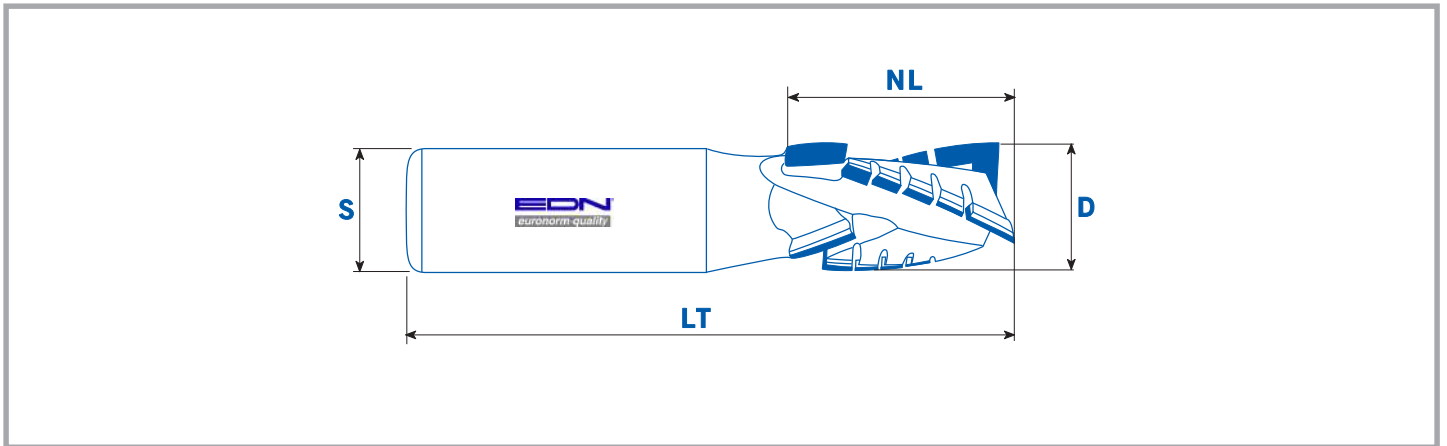
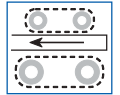

D	NL	S	LT	PL	H	Preis
22	25	20 x 50	86	10 DP	4,5	€ 384,00
22	30	20 x 50	91	13 DP	4,5	€ 444,00
22	35	20 x 50	96	16 DP	4,5	€ 516,00
22	40	20 x 50	101	19 DP	4,5	€ 576,00
25	25	25 x 55	93	10 DP	4,5	€ 384,00
25	30	25 x 55	98	13 DP	4,5	€ 444,00
25	35	25 x 55	104	16 DP	4,5	€ 516,00
25	40	25 x 55	109	19 DP	4,5	€ 576,00
25	45	25 x 55	114	22 DP	4,5	€ 637,00
25	50	25 x 55	120	25 DP	4,5	€ 707,00
25	55	25 x 55	125	28 DP	4,5	€ 776,00
25	62	25 x 55	129	31 DP	4,5	€ 822,00
25	67	25 x 55	134	34 DP	4,5	€ 891,00



HochleistungsOberfräser mod. RICCIO Z=2+2/2+2+1 DP - Doppeldrehrichtung

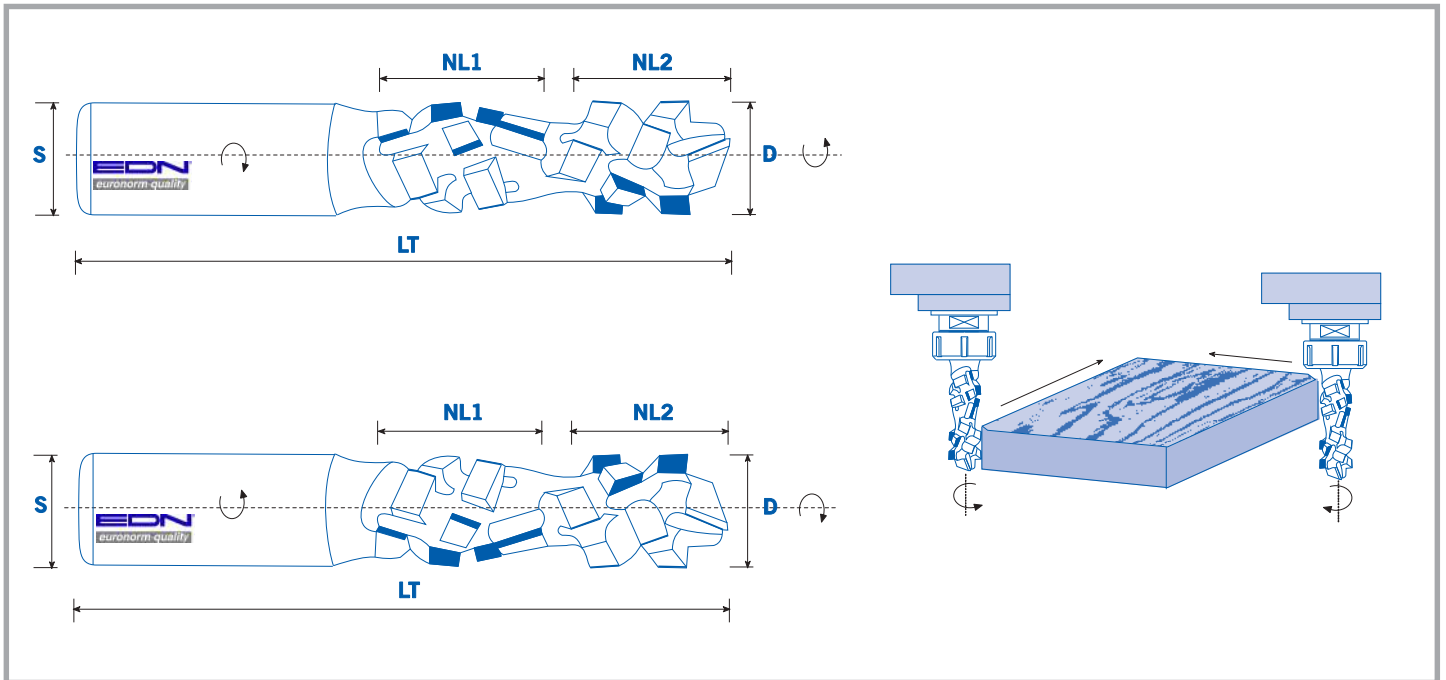
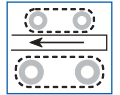

D	NL1 / NL2	S	LT	PL	H	Preis
25	25 + 25	25 x 55	120	8 DP / 8 DP (+ 1 DP)	4,5	€ 685,00
25	30 + 30	25 x 55	130	10 DP / 10 DP (+ 1 DP)	4,5	€ 810,00
25	35 + 35	25 x 55	140	12 DP / 12 DP (+ 1 DP)	4,5	€ 955,00
25	40 + 40	25 x 55	150	14 DP / 14 DP (+ 1 DP)	4,5	€1.078,00



Drehrichtung nach Anfrage.

HochleistungsOberfräser mod. RICCIO Z=3+3/3+3+1 DP - Doppeldrehrichtung

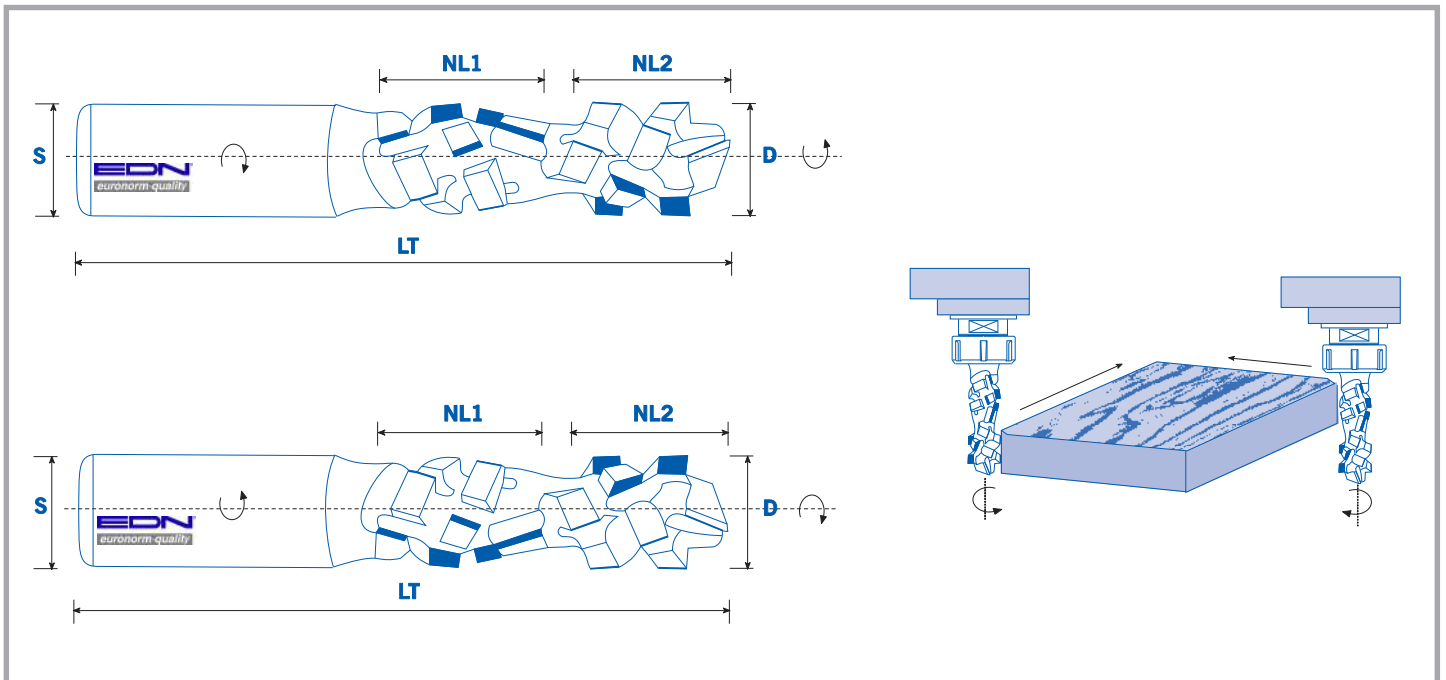
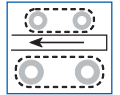

D	NL1 / NL2	S	LT	PL	H	Preis
25	25 + 25	25 x 55	120	12 DP / 12 DP (+ 1 DP)	4,5	€ 1.003,00
25	30 + 30	25 x 55	130	15 DP / 15 DP (+ 1 DP)	4,5	€ 1.185,00
25	35 + 35	25 x 55	140	18 DP / 18 DP (+ 1 DP)	4,5	€ 1.379,00
25	40 + 40	25 x 55	150	21 DP / 21 DP (+ 1 DP)	4,5	€ 1.554,00



Drehrichtung nach Anfrage.

Hochleistungs-Spiraloberfräser mod. TURBO
Z=3+3/3+3+1 DP - Doppeldrehrichtung

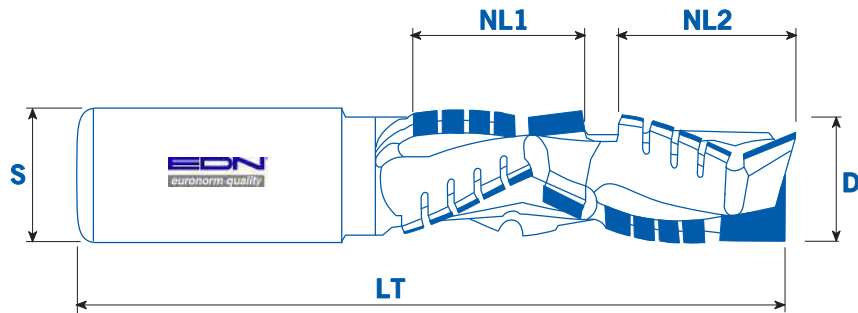
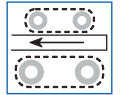

D	NL1 / NL2	S	LT	PL	H	Preis
25	25 + 25	25 x 55	124	21 DP	4,5	€ 723,00
25	30 + 30	25 x 55	134	27 DP	4,5	€ 855,00
25	35 + 35	25 x 55	144	33 DP	4,5	€ 991,00
25	40 + 40	25 x 55	154	39 DP	4,5	€ 1.137,00



Drehrichtung nach Anfrage.

Nestingfräser
Z=3+3+1 DP

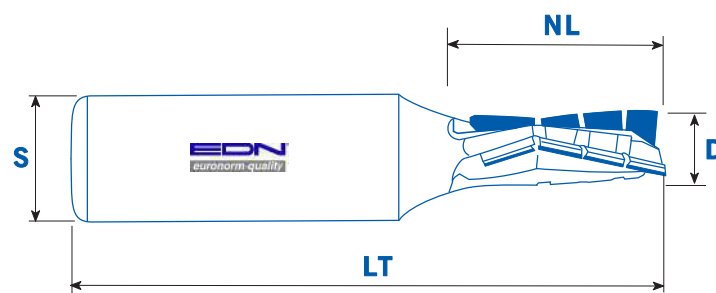
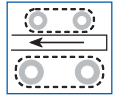

D	NL	S	LT	PL	H	Preis
12	21	12 x 50	75	9 DP	3,0	*
12	25	12 x 50	81	12 DP	3,0	*
12	30	12 x 50	90	12 DP	3,0	*
14	25	16 x 50	81	12 DP	3,0	*
14	30	16 x 50	90	12 DP	3,0	*
14	35	16 x 50	95	14 DP	3,0	*
14	41	16 x 50	101	17 DP	3,0	*

* Preis auf Anfrage

Drehrichtung nach Anfrage

Radius-Nestingfräser
Z=2

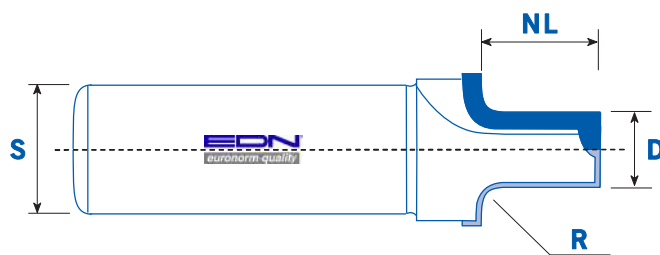
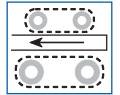

D	NL	R	S	Z	H	Preis
12	18,3	1	20 x 50	2	3,0	€ 294,00
12	18,3	2	20 x 50	2	3,0	€ 294,00
12	18,3	3	20 x 50	2	3,0	€ 294,00
12	18,6	4	20 x 50	2	3,0	€ 336,00
12	18,6	5	20 x 50	2	3,0	€ 336,00



Hochleistungs-Fügefräser für sehr hohe Vorschübe Z=4+2+4

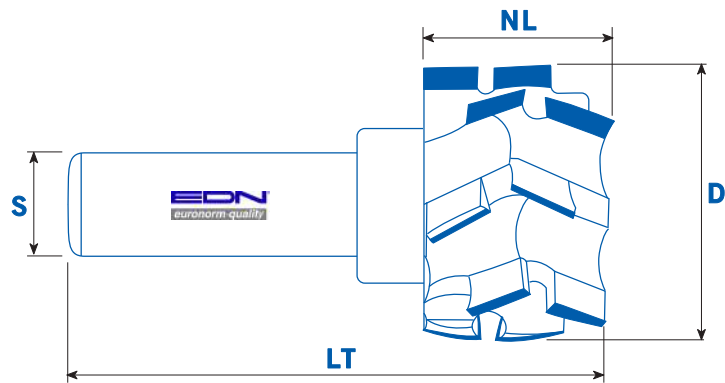
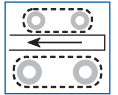

D	NL	S	LT	PL	H	Preis
50	25	20 x 55	90	12 DP	4,5	€ 452,00
50	35	20 x 55	100	16 DP	4,5	€ 588,00
50	45	20 x 55	110	20 DP	4,5	€ 723,00



Profilfräser für Möbeltüren Bearbeitung

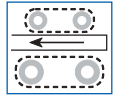

Profilo/Profile/Profil/Profil/Perfil A

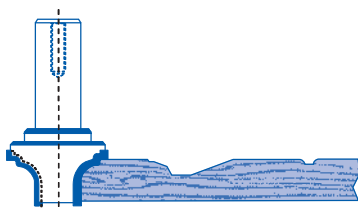
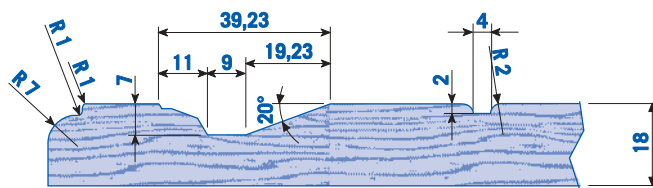

A-001

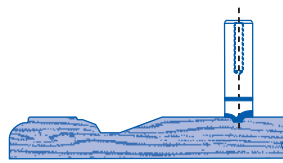

A-002

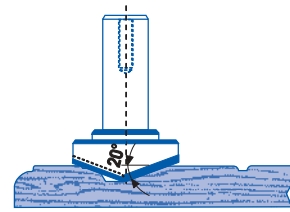

A-003

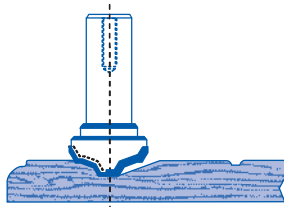

A-004

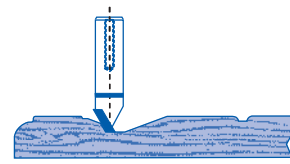

A-005

	D	NL	S	Z	Preis
A-001	40	25	20 x 50	2	€ 525,00
A-002	20	10	20 x 50	1	€ 240,00
A-003	45	15	20 x 50	2	€ 360,00
A-004	35	15	20 x 50	2	€ 300,00
A-005	10	8	20 x 50	1	€ 240,00



Für verschiedene Profile bitte anfragen.

Profilfräser für Möbeltüren Bearbeitung

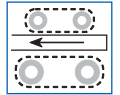

Profilo/Profile/Profil/Profil/Perfil B

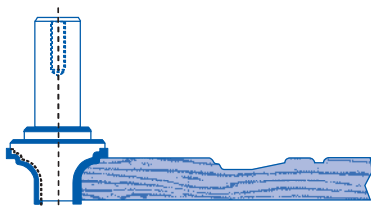
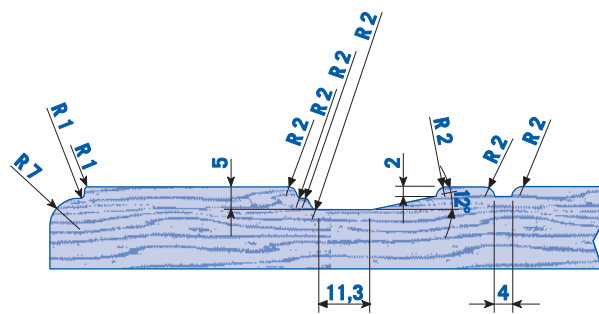

B-001

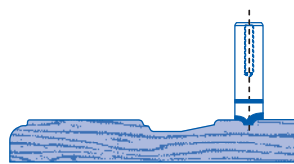

B-002

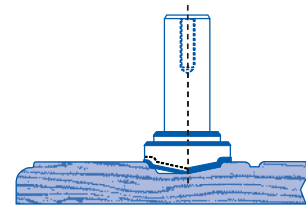

B-003

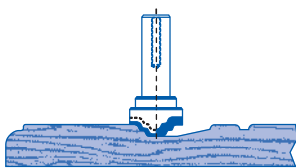

B-004

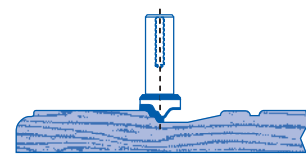

B-005

	D	NL	S	Z	Preis
B-001	40	25	20 x 50	2	€ 525,00
B-002	20	10	20 x 50	1	€ 240,00
B-003	45	10	20 x 50	2	€ 420,00
B-004	30	15	20 x 50	2	€ 300,00
B-005	10	12	20 x 50	1	€ 270,00



Für verschiedene Profile bitte anfragen.

Profilfräser für Möbeltüren Bearbeitung

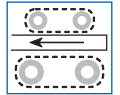

Profilo/Profile/Profil/Profil/Perfil C

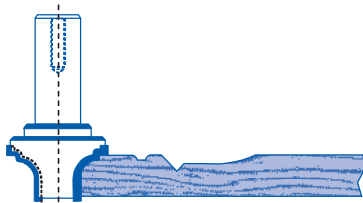
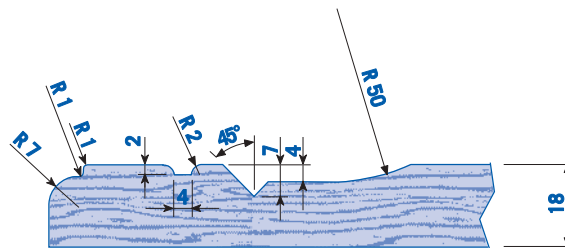

C-001

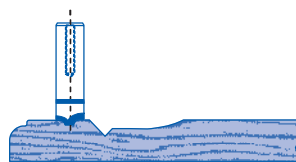

C-002

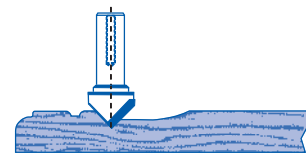

C-003

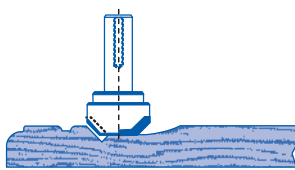

C-004

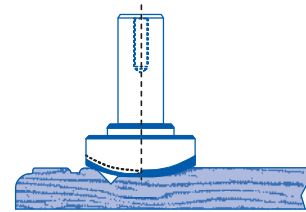

C-005

	D	NL	S	Z	Preis
C-001	40	25	20 x 50	2	€ 525,00
C-002	20	10	20 x 50	1	€ 240,00
C-003	15	15	20 x 50	1	€ 240,00
C-004	25	15	20 x 50	2	€ 330,00
C-005	45	15	20 x 50	2	€ 378,00



Für verschiedene Profile bitte anfragen.

Profilfräser für Möbeltüren Bearbeitung

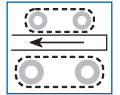

Profilo/Profile/Profil/Profil/Perfil D

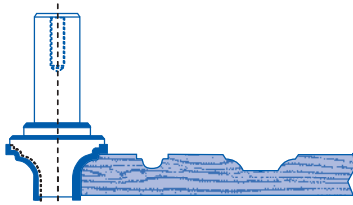
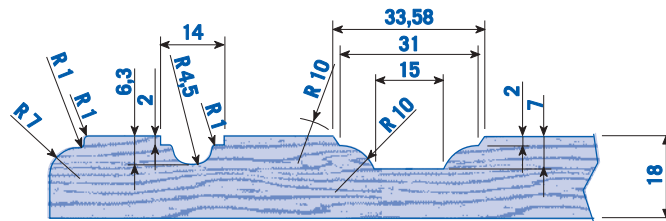

D-001

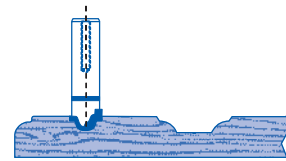

D-002

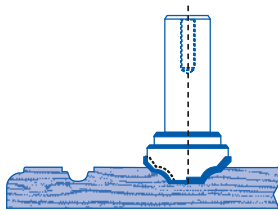

D-003

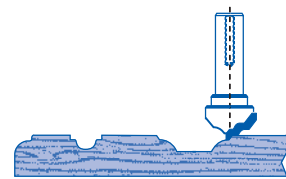

D-004

	D	NL	S	Z	Preis
D-001	40	25	20 x 50	2	€ 525,00
D-002	14	10	20 x 50	2	€ 270,00
D-003	40	15	20 x 50	2	€ 330,00
D-004	25	15	20 x 50	1	€ 270,00



Für verschiedene Profile bitte anfragen.

Profiloberfräser

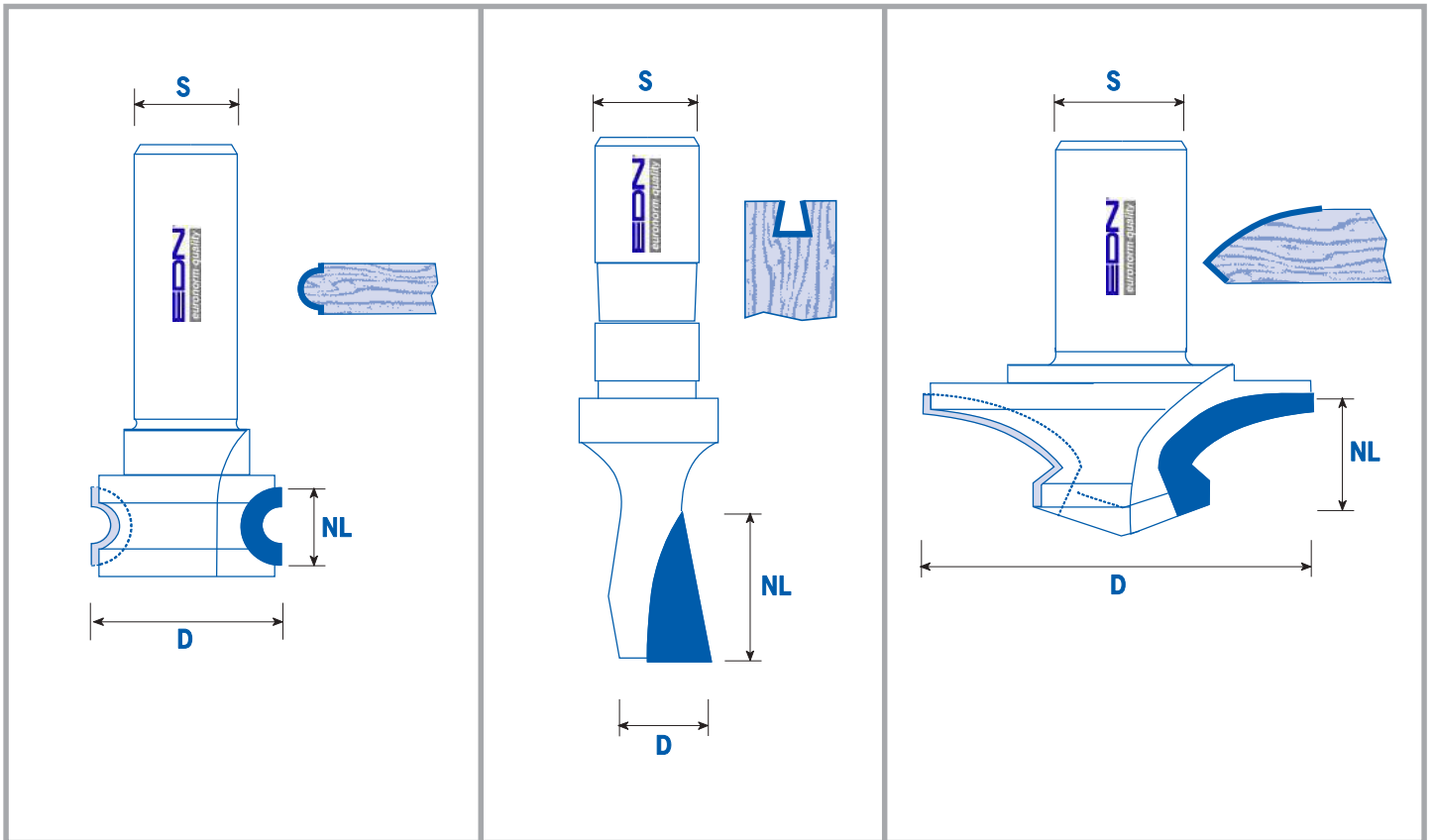
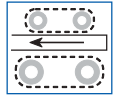

Die Preise werden nach der Werkzeuggeometrie berechnet. Um ein Angebot zu erstellen bitten wir um eine technische Zeichnung des Werkzeuges.

Nutoberfräser
Z=2+2 - "T"-Profil

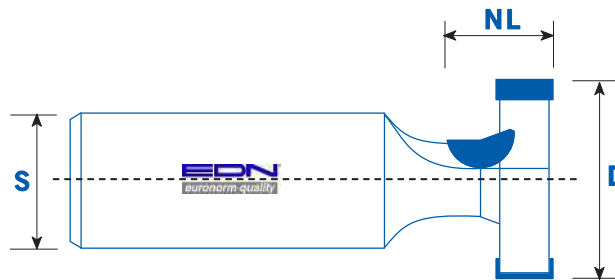
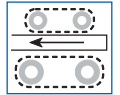

Profil-Beispiele

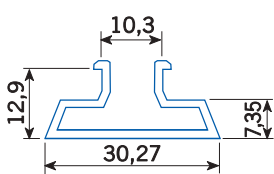

A

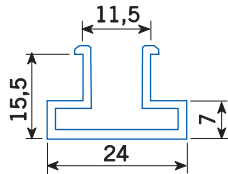

B

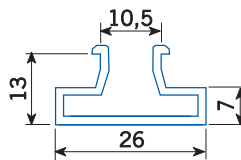

C

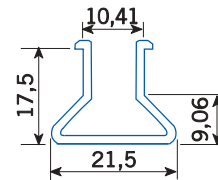

D

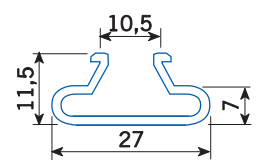

E

	D	NL	S	Z	Preis
A	30,3	12,9	20 x 50	2	€ 255,00
B	24	15,5	20 x 50	2	€ 294,00
C	26	13	20 x 50	2	€ 270,00
D	21,5	17,5	20 x 50	2	€ 240,00
E	27	11,5	20 x 50	2	€ 240,00



Für verschiedene Profile bitte anfragen.

Nutoberfräser Z=1

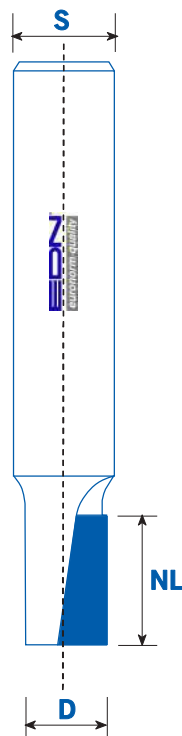
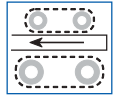

D	NL	S	Z	Preis
4	10	6 x 35	1	€ 108,00
5	10	6 x 35	1	€ 108,00
6	10	6 x 35	1	€ 108,00
7	10	6 x 35	1	€ 121,00
8	10	10 x 35	1	€ 126,00
8	15	10 x 35	1	€ 140,00
9	15	10 x 35	1	€ 140,00
10	15	10 x 35	1	€ 152,00
10	22	10 x 35	1	€ 165,00



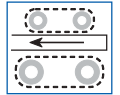

Nutoberfräser Z=2

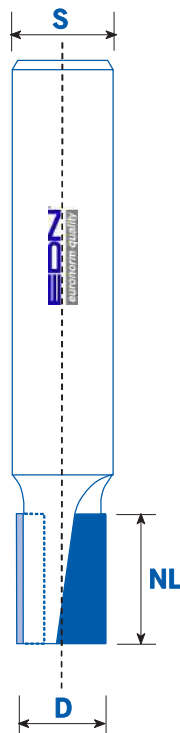

D	NL	S	Z	Preise
8	15	10 x 35	2	€ 162,00
10	15	10 x 35	2	€ 171,00
12	15	12 x 35	2	€ 180,00
12	25	12 x 35	2	€ 216,00



Grundkörper in HW.

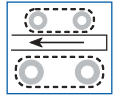

Nutoberfräser Z=2+1

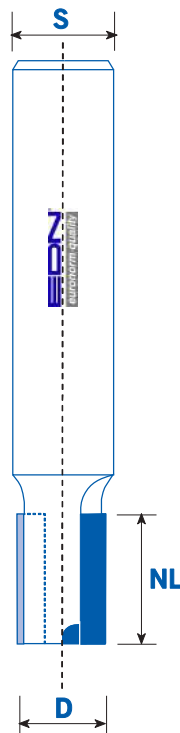

D	NL	S	Z	H	Preise
12	25	12 x 40	2 + 1	3,5	€ 225,00
14	25	16 x 45	2 + 1	3,5	€ 231,00
16	25	16 x 45	2 + 1	4,0	€ 237,00
16	34	16 x 45	2 + 1	4,0	€ 272,00
18	25	20 x 50	2 + 1	4,0	€ 272,00
18	34	20 x 50	2 + 1	4,0	€ 309,00
20	25	20 x 50	2 + 1	5,0	€ 309,00
20	34	20 x 50	2 + 1	5,0	€ 349,00



Fügefräser für Kantenbearbeitungsmaschinen

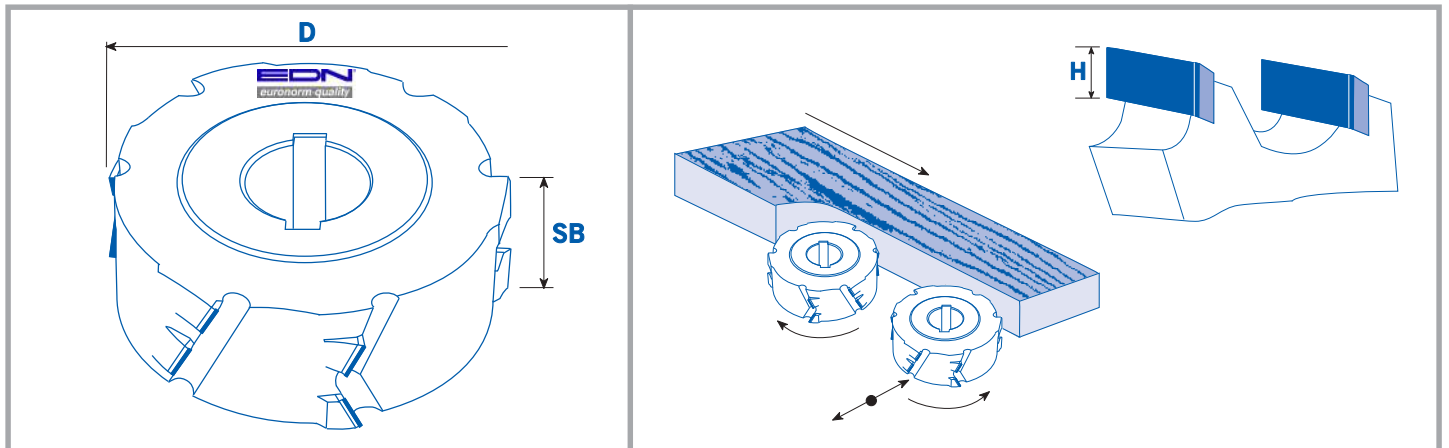
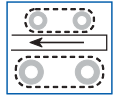

D	SB	Z	H	Preis
50 - 125	28	2 + 2	5	€ 286,00
50 - 125	35	2 + 2	5	€ 344,00
50 - 125	43	2 + 2	5	€ 372,00
50 - 125	48	2 + 2	5	€ 407,00
50 - 125	56	2 + 2	5	€ 470,00
50 - 125	63	2 + 2	5	€ 504,00
50 - 125	28	3 + 3	5	€ 355,00
50 - 125	35	3 + 3	5	€ 435,00
50 - 125	43	3 + 3	5	€ 492,00
50 - 125	48	3 + 3	5	€ 552,00
50 - 125	56	3 + 3	5	€ 641,00
50 - 125	63	3 + 3	5	€ 687,00
100 - 125	28	4 + 4	5	€ 435,00
100 - 125	35	4 + 4	5	€ 550,00
100 - 125	43	4 + 4	5	€ 618,00
100 - 125	48	4 + 4	5	€ 715,00
100 - 125	56	4 + 4	5	€ 830,00
100 - 125	63	4 + 4	5	€ 944,00

-20%

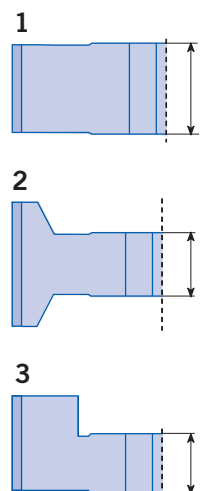

H=Dia 6 mm + 8%
H=Dia 4 mm - 8%
H=Dia 3 mm - 12%

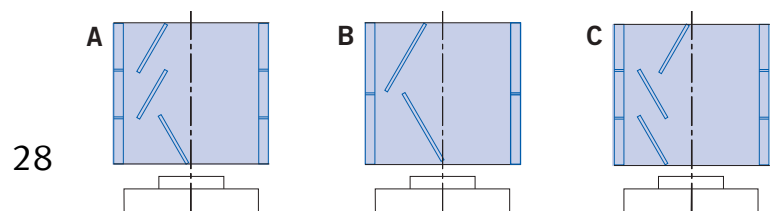

Allgemeine Geschäftsbedingungen

1. Geltungsbereich

Nachfolgend aufgeführte allgemeine Geschäfts- und Lieferbedingungen gelten ausschließlich, auch wenn im Einzelfall nicht darauf Bezug genommen wird, für alle Angebote, Lieferungen, Dienst und Werksleistungen.

Abweichende Vereinbarungen bedürfen zur Wirksamkeit der Schriftform und einer schriftlichen Bestätigung durch uns.

Anders lautende Bedingungen des Bestellers gelten auch dann nicht, wenn wir Ihnen im Einzelfall nicht widersprechen.

2. Angebote / Auftragserteilung / Auftragsannahme

Unser Angebote sind stets unverbindlich und freibleibend.

Für den Vertragsabschluss ist unsere schriftliche Auftragsbestätigung allein maßgebend.

Der Auftrag gilt erst dann als angenommen, wenn er durch uns bestätigt oder ohne Bestätigung unmittelbar ausgeliefert ist. Spätere Ergänzungen, Änderungen und Nebenabredungen bedürfen zur Wirksamkeit unserer Bestätigung.

Die technischen Daten unserer eigenen und der in unserem Handelprogramm vorhandenen Produkte gelten unter dem Vorbehalt der Änderung.

Der Besteller haftet für die Richtigkeit der von ihm übermittelten Unterlagen, Zeichnungen, Daten und Abmessungen.

Von uns übergebene Unterlagen oder Muster bleiben unser Eigentum, dürfen nicht missbräuchlich verwendet werden und unterliegen dem Urheberrecht.

Nachahmungen oder Weitergaben sind nicht erlaubt. Änderungen in der Konstruktion im Sinne einer Weiterentwicklung behalten wir uns vor.

3. Preise

Die Preisangaben verstehen sich in € (EURO) bei Lieferung ab Werk zuzüglich gesetzl. Mehrwertsteuer (MwSt) in Höhe des zur Zeit der Rechnungsstellung geltenden Steuersatzes.

Frachtkosten, Zoll und Nebenabgaben trägt der Käufer.

Bei einem Bestellwert bis € 200,00 berechnen wir Porto und Verpackungskosten.

Ab einem Bestellwert über € 200,00 erfolgt die Lieferung innerhalb Deutschlands Porto und Verpackungskostenfrei.

Mindestbestellwert € 30,00 Warenettowert

4. Lieferung / Termine / Warenrücksendung

Die Lieferung erfolgt ab Werk oder eines Auslieferungslagers auf Gefahr des Bestellers.

Wir bemühen uns um Einhaltung der von uns genannten Lieferfristen jedoch gelten diese als unverbindliche Richtlinie, soweit sie nicht ausdrücklich als verbindlich bezeichnet werden.

Eine Überschreitung der Fristen berechtigen den Besteller nicht den erteilten Auftrag zu annullieren oder Schadensersatzansprüche geltend zu machen.

Der Käufer erklärt sich mit Teillieferungen und bei Sonderanfertigungen mit einer angemessenen Unter- oder Überlieferung einverstanden. Jede Teillieferung gilt als selbstständiges Geschäft im Sinne der Geschäftsbedingungen.

Sonderfertigen oder geänderte Werkzeuge sind vom Umtausch oder einer Rückgabe ausgeschlossen.

Auftragsstreichungen oder Rückstellungen bedürfen unserer schriftlichen Zustimmung, uns bereits entstandene Kosten sind vom Besteller zu ersetzen.

Ereignisse höherer Gewalt wie Streiks, Unruhen sowie eine mangelnde Belieferung von Rohmaterialien entbinden uns von der Lieferverpflichtung.

Bei Werkzeugrücknahmen ist der Einsender mit einem angemessenen Abzug für Überarbeitung und Lagerrückeingliederungskosten einverstanden.

5. Zahlungsbedingungen

Unsere Rechnungen sind jeweils ab Rechnungsdatum gerechnet zahlbar innerhalb 30 Tagen netto.

Reparaturrechnungen sind netto, sofort zahlbar. Schecks und Wechsel werden zahlungshalber nach unserer vorherigen Zustimmung angenommen. Sie gelten jedoch erst nach Einlösung als Zahlung.

Diskont und Einzugsspesen gehen zu Lasten des Einreichers.

Im Fall von Zahlungsverzug sind wir berechtigt, entstandene Kosten und bankübliche Zinsen einzufordern. Bei einer Situationsverschlechterung nehmen wir die Lieferung nur gegen Vorkasse oder Nachnahme vor, ferner sind wir berechtigt, von der Erfüllung eingegangener Verpflichtungen zurückzutreten.

Bei Eintritt von Zahlungsunfähigkeit sind wir unverzüglich zu verständigen.

Lieferung an uns unbekannte Firmen erfolgt per Nachnahme. Zurückhaltungen von Zahlungen oder eine Aufrechnung strittiger Gegenansprüche seitens des Rechnungsempfängers ist nicht gestattet

6. Eigentumsvorbehalt

Gelieferte Waren bleiben bis zur vollständigen Zahlung sämtlicher Forderungen unser Eigentum.

Der Besteller ist als Wiederverkäufer zum Weiterverkauf der Vorbehaltsware im Rahmen eines normalen Geschäftsverkehrs bei Absicherung unserer Rechts und Ansprüche berechtigt. Vor erfolgter Zahlung darf der Wiederverkäufer die Ware weder verpfänden noch sicherheitshalber übereignen.

Zahlungen, die auf von uns gelieferte Ware an den Besteller erfolgen, müssen in erster Linie zur Begleichung unserer Forderungen verwendet werden. Bei Zahlungsverzug oder vertragswidrigem Verhalten sind wir auf Grund des Eigentumsvorbehalts berechtigt, die Herausgabe zu verlangen.

Allgemeine Geschäftsbedingungen

7. Gefahrenübergang

Die Gefahr geht auf den Besteller über, wenn Lieferungen unser Werk verlassen, gleichgültig ob mit eigenen oder fremden Transportmittel. Ohne besonderes Verlangen des Bestellers wird eine Lieferung nicht gegen Bruch und Transportschäden, Feuer sowie Diebstahl versichert.

8. Gewährleistung / Mängelhaftung

Wir leisten Gewähr für Lieferungen einwandfreier Werkzeuge in einwandfreier Qualität und in sachgemäßer Ausführung.

Bei versteckten Mängeln (Materialfehler etc.) die außerhalb unseres Einflusses liegen, normaler Verschleiß, Veränderungen durch Dritte (Schleifdienste) unsachgemäße Verwendung oder Anwendung haften wir nicht. Mängelrügen sind uns sofort, oder bis spätestens 10 Tagen nach Rechnungsstellung schriftlich einzureichen.

Von uns anerkannte berechtigten Beanstandungen beheben wir für den Käufer nach Maßgabe unserer Entscheidung über Ersatz oder Nachbesserung.

Weitergehende Ansprüche des Käufers, insbesondere auf Wandlung, Minderung oder Schadensersatz sind ausgeschlossen.

9. Erfüllungsort / Gerichtsstand

Erfüllungsort für Lieferung und Zahlung ist Wuppertal.

Gerichtsstand ist Wuppertal. Wir sind nach unserer Wahl auch berechtigt am Hauptsitz des Bestellers zu klagen. Es ist ausschließlich Deutsches Recht anzuwenden.

10. Sonstiges

Sollten eine oder mehrere Bestimmungen dieser Geschäftsbedingungen oder Teile hieraus unwirksam sein oder werden, so wird dadurch die Gültigkeit der übrigen Bestimmungen nicht berührt.

Mit Erscheinen neuer Preisunterlagen verlieren alle vorausgegangenen Preislisten, Angebot oder persönlichen Preisangaben ihre Gültigkeit.

Bei den in unserem Katalog angegebenen Preisen handelt es sich um Grundpreise zuzüglich der gesetzlichen Mehrwertsteuer.

Bei Weiterverkauf des Fachhandels um unverbindliche Preisempfehlungen.

11. Hinweise zur Verpackungsordnung.

Gemäß der Verordnung über die Vermeidung von Verpackungsabfällen vom 12.06.1991 geben wir Ihnen nachstehende wichtige Hinweise.

1. Aus Gründen der Sicherheit des Transportes werden EDN- Werkzeuge in einer Transportverpackung geliefert.

2. EDN verwendet ausschließlich recyclingfähiges Verpackungsmaterial.

3. Soweit EDN als Lieferant nach der Verpackungsverordnung zur Rücknahme der Transportverpackung verpflichtet ist, trägt der Käufer die Kosten des Rücktransportes und deren Verwertung. Mit dem Entsorgungsunternehmen: ISO Interseroh, D – 51149 Köln, Tel. (02203) 9147-0 hat EDN ein Vertragsabkommen zur kostenlosen Entsorgung von Transportverpackungen getroffen. Bitte setzen Sie sich bei Bedarf mit Interseroh in Verbindung.

Unbeschadet von dieser Regelung kann der Käufer das Verpackungsmaterial selbst vor Ort bei einem zugelassenen Entsorgungsbetrieb verwenden. Ihre zuständige Handelskammer nennt Ihnen gern auf Anfrage die entsprechenden Entsorgungsbetriebe.

Vorteil: Keine Transportkosten für den Rückversand.



EDN[®]
euronorm-quality

Superline



Superline

- ▶ Seit 1963 Sägetechnik
- ▶ Modernste Fertigungstechnik
- ▶ Materialeinsatz höchster Güte und Qualität
- ▶ Computergestützte Konstruktion und Fertigung
- ▶ Gelaserte Stammkörper für höchste Präzision

EDN – Ernst D. Neuhaus GmbH & Co. KG
Hartmetallwerkzeugfabrik
Herichhauser Straße 24
D 42349 Wuppertal Cronenberg
Telefon +49 (0) 202 28154-0
Telefax +49 (0) 202 28154-28
E-Mail info@edn-neuhaus.de
Internet www.edn-neuhaus.de

Die Toleranzen der EDN HW-bestückten Werkzeuge entsprechen der EN Norm 847– 1+2+3, ebenso gewährleisten wir die Einhaltung der BG-Richtlinien für Handvorschub.